

MANUALE DI ISTRUZIONI

IR PLUS® BF MMS



Istruzioni	4
Descrizione generale	4
Interfaccia dello strumento	4
Display informativo	6
Funzione MMS	7
Formati supportati	7
Raccomandazioni	8
Avvio rapido	9
Alimentazione	9
Inserire la scheda SD e la scheda SIM	9
Accendere la fototrappola in modalità ON	9
Entrare in modalità SETUP	10
Settaggio personalizzato	10
Scatto manuale	10
Vedere foto o video.....	10
Inviare MMS.....	10
Power Off	10
Operazioni avanzate	12
Impostazioni del menù	14
Impostare modalità foto (Camera mode)	14
Impostare la dimensione delle fotografie (PHOTO SIZE).....	14
Impostare raffica foto (PHOTO BURST).....	15
Impostare la risoluzione video (VIDEO SIZE)	15
Impostare la lunghezza del video (VIDEO LENGHT)	15
SETTAGGIO PIR	16
Impostare la sensibilità (SENSITIVITY)	16
Impostare l'intervallo di innesco del PIR (TRIGGER INTERVAL)	16
Impostare l'intervallo di attivazione della fototrappola (TIME LAPSE).....	17
Impostare il timer di attivazione (START-STOP).....	17
Settaggio GSM	18
Settaggio modalità di invio	18
Settaggio "Invio tramite"	18
Settare "Invio a"	19
Download Tool	20
Settare "Interr. SMS"	20
Settaggio SYS	21
Imposta ora (Date and Time)	21
Settaggio "Stampa ora" (Time Stamp)	22
Settaggio "Portata Flash" (Flash Range)	22
Settaggio Password.....	22
Formattazione.....	22
Settaggio di Default.....	23
Playback	23
Visualizzare foto o video	23

Cancellare foto o video.....	23
Numerazione File.....	23
Firmware Upgrading.....	24
Appendice I: Specifiche tecniche.....	25
Appendice II: Lista delle parti.....	26

Istruzioni

Descrizione generale

Questa fotocamera è un dispositivo di sorveglianza automatico con funzione MMS.

Può essere innescata da qualsiasi movimento di esseri umani (o animali) in una certa regione di interesse (ROI) monitorata da un sensore ad alta sensibilità di movimento a infrarossi passivo (PIR), e poi scattare foto di alta qualità (fino a 12 Mpx) o video clips (QVGA). Invia inoltre le fotografie in tempo reale via GSM/GPRS.

Scatta immagini chiare o video (in bianco e nero) anche nel buio della notte, e scatta foto a colori o video con luce sufficiente.

Il dispositivo è progettato per l'uso all'aperto ed è resistente all'acqua e alla neve. Inoltre, la fotocamera può essere utilizzata come una fotocamera digitale portatile. Supporta MMS/SMS/E-mail via rete GSM.

Questa fototrappola può essere anche controllata tramite comando SMS, l'utilizzatore può utilizzare un telefono cellulare per editare comandi via SMS per ordinare alla fototrappola di effettuare determinate azioni, per dettagli fare riferimento alla sezione "LISTA DI COMANDI VIA SMS".

Interfaccia dello strumento

La fototrappola ha le seguenti interfacce: USB connector, SD-card slot, TV output e connettore batteria esterna. Dedicate qualche minuto per familiarizzare con i comandi della fotocamera e il display. È utile fare riferimento a questa sezione durante la lettura per il resto del manuale.



Figura 1. Vista frontale



Figura 2: Interfaccia operativa

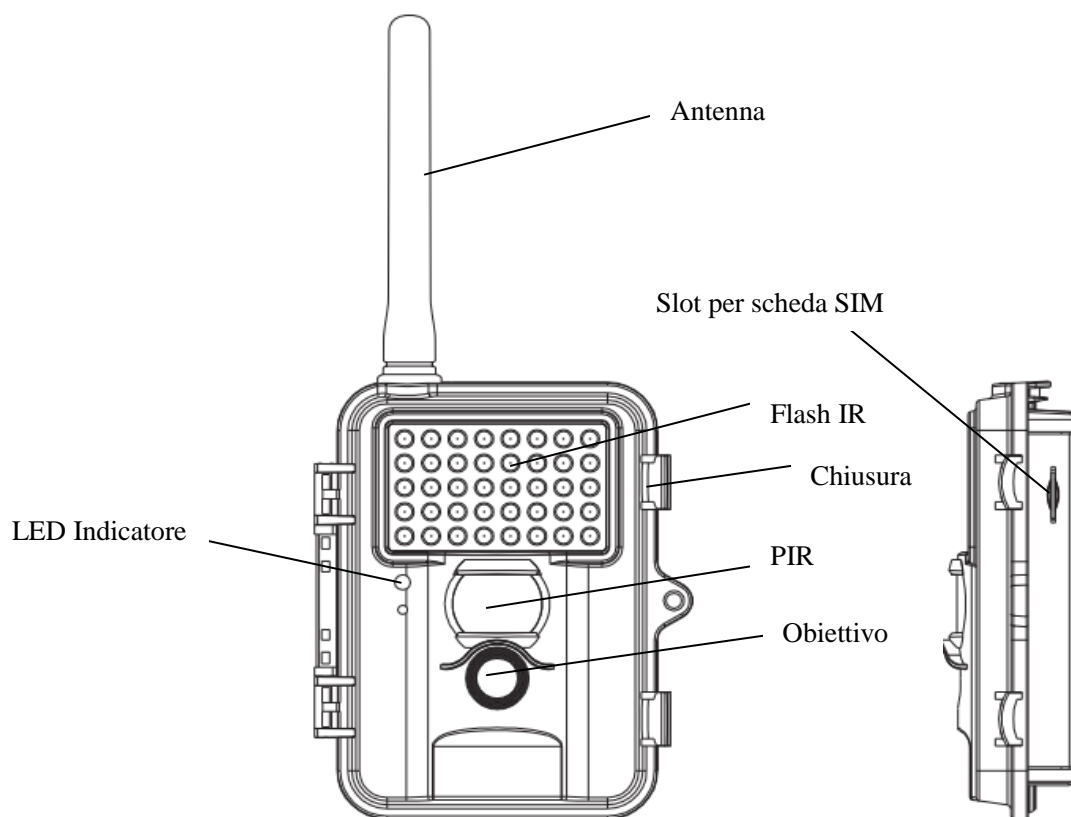

Figura 3: Visione inferiore

Display informativo

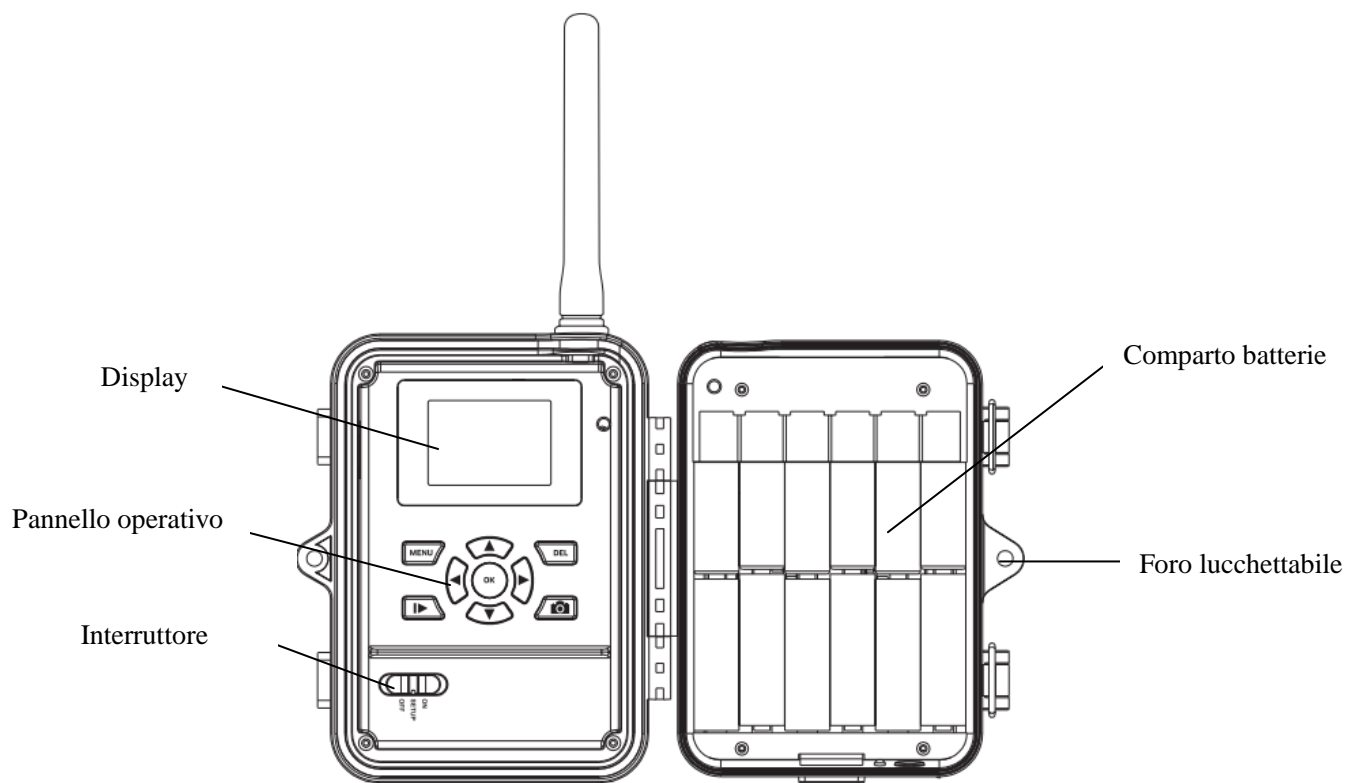
Quando si accende la fototrappola (si sposta l'interruttore su **ON** o **SETUP**), sullo schermo verranno visualizzate le seguenti informazioni:

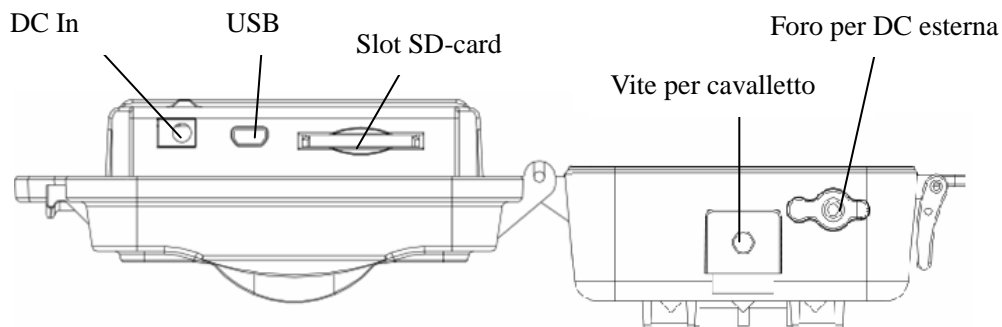
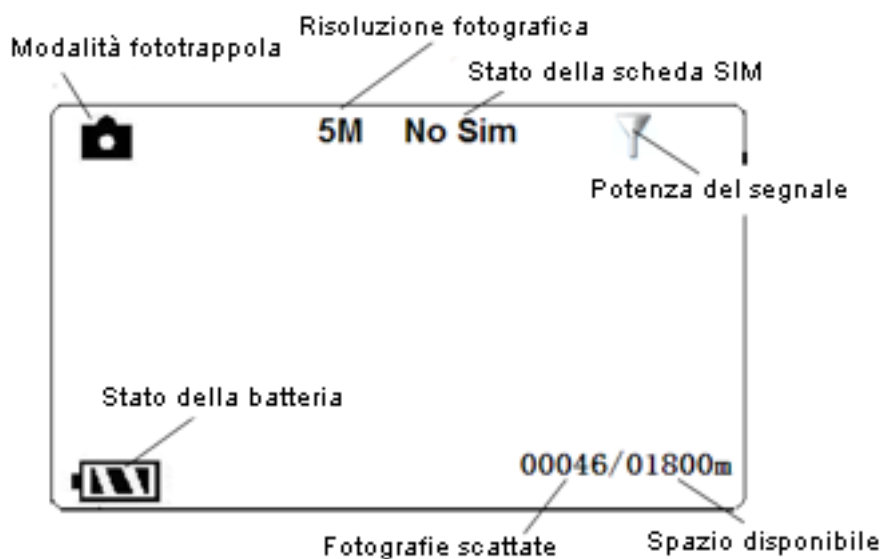

CAM	PIR	GSM	SYS
Camera Mode		Photo	
Photo Size		5MP	
Photo Burst		1 Photo	
Video Size		VGA	
MENU	Exit	OK	Save

Funzione MMS

Questa fototrappola può inviare le fotografie scattate in tempo reale al tuo telefono cellulare o al tuo indirizzo email via GSM/GPRS. La fototrappola può inviare messaggi MMS tramite GPRS, quindi prima di utilizzare questa funzione dovete attivare il servizio GPRS dal vostro gestore telefonico. Supporta 4 bande: 850MHz, 900MHz, 1800MHz e 1900MHz. Inserite la scheda SIM in maniera corretta.

Assicuratevi che il codice PIN sia stato disattivato (potete disattivarlo inserendo la SIM in un telefono cellulare.)

Formati supportati

Oggetto	Formato
Foto	JPG
Video	AVI
Formato file	FAT32

Qui ci sono alcune note importanti. Il format del file di sistema non è rilevante a meno che la fototrappola non abbia problemi a leggere la scheda SD.

Si raccomanda comunque sempre di formattare la scheda SD tramite l'opzione format della fototrappola prima del suo utilizzo.

Raccomandazioni

- ★La tensione di lavoro è 6V. La fotocamera è alimentata da 4, 8 o 12 batterie AA.
- ★Si prega di installare le batterie secondo la polarità indicata.
- ★Si prega di sbloccare la protezione da scrittura prima di inserire la scheda SD.
- ★Si prega di inserire la scheda SD quando l'interruttore è in posizione OFF prima di testare la macchina fotografica. La fotocamera non ha memoria interna per salvare le immagini o video. Se la scheda SD non è inserita, la fotocamera si spegne automaticamente dopo un suono continuo.
- ★Non inserire o estrarre la scheda SD quando l'interruttore è in posizione ON.
- ★Formattare la scheda SD con la fotocamera quando viene utilizzata per la prima volta.
- ★In modalità TEST, se nessuna operazione viene effettuata, la fotocamera si spegne automaticamente dopo 3 minuti. Si prega di accendere di nuovo se si vuole continuare a lavorare.



Avvio rapido

Alimentazione

Usa 12 (o 4 o 8) batterie AA oppure una batteria da 6V esterna per l'alimentazione. Assicurati che l'interruttore sia su OFF quando inserisci la batteria.

Installare le batterie completamente cariche negli slot secondo le polarità indicate. Possono essere utilizzate le seguenti batterie con uscita da 1,5 V :

1. Batterie alcaline ad alta densità e ad alte prestazioni (consigliato)
2. Batterie alcaline ricaricabili
3. Batterie ricaricabili NiMH

In stato di batteria scarica, la fotocamera si spegne automaticamente dopo che la fototrappola emette due suoni prolungati. Se avete settato la funzione MMS, verrà automaticamente inviato un MMS/SMS o una mail che avvertono delle batterie scariche.

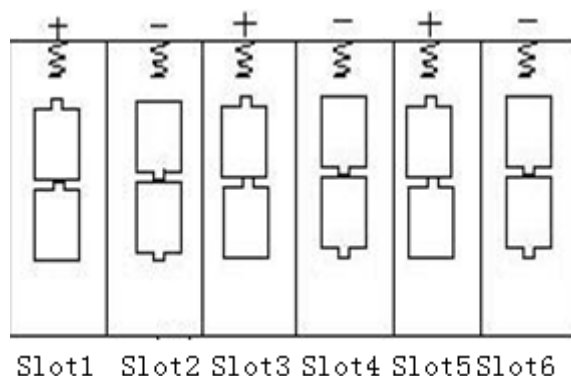

Inserire la scheda SD e la scheda SIM

Inserite la scheda SD nello slot apposito con il lato senza scritte verso l'alto. Assicuratevi che nella scheda non vi sia il blocco di scrittura (il piccolo interruttore non deve essere posizionato su lock). Se si utilizza la funzione MMS, inserite la SIM card con l'angolo tagliato in alto a sinistra.

Accendere la fototrappola in modalità ON

Prima di accendere la fototrappola e renderla operativa assicurarsi di:

Non sistemare disturbi di temperatura e movimento troppo vicini o proprio di fronte al sensore della fototrappola come grandi foglie e rami, tende, aria condizionata e altre fonti di calore per evitare falsi inneschi.

L'altezza ideale di posizionamento da terra dipende dalle dimensioni

dell'oggetto da fototrappolare. In generale, **si consiglia di posizionarla ad altezze da 1 a 2 metri.**

Posiziona l'interruttore su **ON** per accendere la fototrappola e entrare in modalità ON.

Dopo l'accensione della fotocamera in posizione ON, il LED indicatore di movimento (rosso) lampeggia per circa 10 secondi. Questo intervallo di tempo è utile per preparare la fotocamera per il funzionamento automatico di sorveglianza (ad esempio per chiudere il coperchio inferiore e per bloccarla, per fissare la fotocamera su un albero).

Dopo essere entrati nella modalità ON, la fotocamera scatterà foto o video automaticamente secondo le impostazioni precedentemente programmate quando esseri umani o animali entrano nella regione di monitoraggio.

Entrare in modalità SETUP

Posiziona l'interruttore su **SETUP**. Ci sono alcune funzioni disponibili.

Settaggio personalizzato

Premi **MENU** per entrare nel Menu di settaggio. La fototrappola può essere settata per personalizzare le impostazioni desiderate. Le operazioni dettagliate saranno illustrate nel capitolo "Operazioni avanzate".

Scatto manuale

Puoi premere  per scattare foto o registrare video manualmente.

Vedere foto o video

Utilizzare lo schermo LCD per visualizzare le immagini o i video registrati.

Premere  per visualizzare immagini o video. L'ultima immagine o il video verrà visualizzato sullo schermo LCD. Premere "▲" o "▼" per visualizzare l'immagine o il video precedente o successivo.

Inviare MMS

Le operazioni dettagliate sono descritte nel paragrafo "Operazioni avanzate".

Power Off

Spostare l'interruttore della fototrappola in posizione OFF per spegnere la fotocamera. Si prega di notare che anche in modalità OFF, la telecamera continua a consumare una certa quantità di energia. Pertanto, si prega di rimuovere la

batteria se la fotocamera non sarà utilizzata per un lungo periodo.

Operazioni avanzate

Menu di settaggio e settaggi di Default

Per vedere il menu di settaggio, spostare l'interruttore su SETUP e premere MENU, le opzioni principali sono visualizzate nella tabella sottostante:

Menu principale

	Settaggi	Descrizione
CAM	Modalità Foto	Scegliere Foto o Video.
	Dimensione foto	Scegliere la dimensione dell'immagine 3MP, 5MP, 8MP o 12MP.
	Raffica foto	Scegliere il numero di scatti in sequenza desiderati.
	Risoluzione video	Scegli la dimensione video.
	Lunghezza video	Selezionare la lunghezza video desiderata.
PIR	Sensibilità del sensore PIR	Scegliere tra alta (High) , Bassa (Low) , Normale (Normal) o OFF
	Intervallo innesco	Selezionare l'intervallo di tempo in cui la fototrappola smette di funzionare dopo ogni innesco.
	Time Lapse	Si può settare la fototrappola in modo che funzioni solo in un certo periodo di tempo quando settato su ON. Al di fuori di questo intervallo la fototrappola rimarrà inattiva. Se l'opzione è su OFF la fototrappola sarà in funzione per tutto il giorno.
	Start - Stop	Questa funzione permette di settare un timer di funzionamento. Quando Start - Stop è settato su ON , premere "▲" o "▼" per settare l'intervallo di tempo in cui si desidera che lo strumento sia attivo. La fototrappola scatterà foto o video entro l'intervallo stabilito quando verrà innescata dal sensore.
GSM	Modalità di invio	Ci sono 3 modalità: report giornaliero , Istantanea e OFF .
	Invio tramite	MMS / GPRS
	Invio a	Inserire il numero di telefono e l'indirizzo email a cui inviare l'MMS telefono , Email o entrambi .
	Riceventi	Premere "Enter" per revisionare quello che avete settato per ricevere le foto via MMS o GPRS.
	Localizzazione	Premere "Enter" per ottenere latitudine e longitudine.

	Download Tool	Fare riferimento ai capitoli seguenti.
	Interr. SMS	Impostare "ON/OFF" per abilitare/disabilitare il controllo remoto via SMS
SYS	Imposta ora	Enter per settare ora e giorno
	Stampa ora	Settare ON oppure OFF per scegliere se imprimere data e ora su ogni immagine/video
	Portata del flash	6m e 12m
	Password	La password di default è 0000 . Scegliere OFF per eliminare questa funzione.
	Linguaggio	Possibilità di scegliere tra più lingue
	Beep	L'utente può decidere se eliminare il "beep" di funzionamento.
	Sovrascrivi	ON/OFF; Se si imposta "ON" la fototrappola sovrascrive le fotografie sulla SD una volta che questa è piena (eliminando quelle più vecchie).
	Default Set	Reimpostare tutti valori a quelli di fabbrica.
	Format	Formatta la scheda SD

Settaggi di default

	Setting Items	Default	Options	Submenu
CAM	Camera Mode	Photo	Video	
	Photo Size	5M Pixel	3MP, 8MP, 12MP	
	Photo Burst	1 Photo	2 Photo, 3 Photos	
	Video Size	640×480	320×240	
	Video Length	10s	Desiderata	
PIR	Sensitivity	Normal	High, Low	
	Trigger Interval	1 Min	5-60 secondi, 1-60 min	
	Time Lapse	Off	On	On, Off (00:00 - 23:59)
	Start-Stop	Off		
GSM	Send Mode	Instant	Off, Daily Report	
	Send To	Phone(MMS)	Email(GPRS)	
	Operator Select	China Mobile	Contatta il tuo operatore	
SYS	Set Clock	Enter		Regola orologio
	Time Stamp	On	Off	
	Flash Range	12m	6m	
	Password	Off	On	Enter per settare
	Format			Enter per settare
	Default Set			

Impostazioni del menù

Per visualizzare il menu delle impostazioni della fotocamera, premere MENU in modalità SETUP (l'interruttore è in posizione SETUP). Il menu delle impostazioni verrà visualizzato sullo schermo LCD della fotocamera o su un monitor TV esterno (solo quando la fotocamera è collegata a un televisore).

Impostare modalità

Ci sono due modalità: Fotocamera o Video. Ci sono due modi per impostare la modalità della fotocamera: 1. Tramite tasto di scelta rapida; 2. Via impostazione del menu.

1. Tramite tasto di scelta rapida: è possibile impostare la modalità "video" premendo il tasto "▲" e la modalità impostata su "fotocamera" premendo il tasto "▼" in modalità SET UP.
2. Impostazione dal menu: quanto segue mostra come impostare la modalità video, a condizione che la modalità attualmente impostata sia "fotocamera"):

- a) Premere MENU per visualizzare il menu delle impostazioni.
 - b) Premere "▲" o "▼" per selezionare modalità foto.
 - c) Premere il tasto "▶" per selezionare Video.
 - d) Premere OK per salvare le impostazioni correnti e l'opzione non sarà più evidenziata.
- Premere MENU per annullare le impostazioni e tornare al display info.

Impostare la dimensione delle fotografie (PHOTO SIZE)

Questo parametro ha quattro valori: 12 megapixel (12M Pixel o 12MP), 8 megapixel (8M Pixel o 8MP), 5 megapixel (5M Pixel o 5MP), 3 megapixel (3M pixel o 3MP). Il valore di default è di 5 megapixel. Le seguenti istruzioni spiegano come impostare le dimensioni dei pixel come "3MP" a condizione che il valore precedente sia "5M Pixel" nello stato MENU:

- a) Premere MENU per visualizzare il menu delle impostazioni.
 - b) Premere "▲" o "▼" per selezionare Dimensione foto.
 - c) Premere il tasto "▶" per selezionare 3MP.
 - d) Premere OK per salvare le impostazioni correnti e l'opzione non sarà più evidenziata.
- Premere MENU per tornare alla visualizzazione informazioni.

Impostare raffica foto (PHOTO BURST)

Questo parametro influisce sul numero di foto scattate di seguito per ogni attivazione in modalità fotocamera. Ha tre valori: "1 foto", "2 foto di 2" e "3 foto". Il suo valore di default è "1 foto".

Le seguenti istruzioni spiegano come impostare il numero di scatti consecutivi a 3 foto a condizione che l'opzione precedente sia 1 foto:

- a) Premere MENU per visualizzare il menu delle impostazioni.
- b) Premere "▲" o "▼" per selezionare il numero di acquisizione.
- c) Premere il tasto "▶" per selezionare 3 fotografie.
- d) Premere OK per salvare le impostazioni correnti e l'opzione non sarà più evidenziata.

Premere MENU per tornare alla visualizzazione informazioni.

Impostare risoluzione video (VIDEO SIZE)

Questo parametro ha due valori: VGA (640 × 480) e QVGA (320 × 240). Il valore di default è "640x480" (VGA).

Le seguenti istruzioni spiegano come impostare il formato video 320 × 240 a condizione che l'opzione precedente è di 640 × 480:

- a) Premere MENU per visualizzare il menu delle impostazioni.
- b) Premere "▲" o "▼" per selezionare risoluzione video.
- c) Premere il tasto "▶" per selezionare 320 × 240.
- d) Premere OK per salvare le impostazioni correnti e l'opzione non sarà evidenziata.

Premere MENU per tornare alla visualizzazione informazioni.

Impostare la lunghezza del video (VIDEO LENGHT)

Questo parametro è efficace e regolabile solo quando il dispositivo è in modalità video. Il suo valore varia da 1 a 60 secondi con un passo di un secondo. Il valore predefinito è 10 secondi. Premere "◀" e "▶" per diminuire o aumentare il valore di 1 secondo.

Le seguenti istruzioni spiegano come impostare la durata del video di 15 secondi, a condizione che il valore precedente sia di 1 secondo:

- a) Premere MENU per visualizzare il menu delle impostazioni.
- b) Premere "▲" o "▼" per selezionare lunghezza video.
- c) Premere il tasto "▶" per aumentare a 15 secondi.

d) Premere OK per salvare le impostazioni correnti e l'opzione non sarà più evidenziata.

Premere MENU per uscire.

SETTAGGIO PIR

Impostare la sensibilità (SENSITIVITY)

Questo parametro definisce la sensibilità del PIR. Ci sono quattro parametri: Alta (HIGH), Normale, Bassa (LOW) e OFF. Il valore di default è "normale". Il parametro HIGH indica che la fotocamera è più facilmente innescata dal movimento. Si consiglia di utilizzare questo livello di sensibilità in posti chiusi o in ambienti con poca interferenza, e di utilizzare una minore sensibilità per esterni o ambienti con molte interferenze, come il vento caldo, il fumo, le finestre nelle vicinanze, ecc. Inoltre, la sensibilità del PIR è fortemente legata alla temperatura. Temperature più alte portano a una riduzione della sensibilità. Pertanto, si consiglia di impostare una sensibilità più elevata per gli ambienti ad alta temperatura.

Le seguenti istruzioni spiegano come impostare la sensibilità PIR bassa (LOW), a condizione che l'opzione precedente sia normale.

a) Premere MENU per visualizzare il menu delle impostazioni.

b) Premere "▶" per selezionare in alto PIR.

c) Premere "▲" o "▼" per selezionare SENSIBILITA'.

d) Premere il tasto "▶" per selezionare Basso (LOW).

e) Premere OK per salvare le impostazioni correnti e l'opzione non sarà più evidenziata.

Premere MENU per tornare alla visualizzazione informazioni.

Impostare l'intervallo di attivazione del PIR (TRIGGER INTERVAL)

Questo parametro indica quanto tempo il PIR verrà disabilitato dopo ogni attivazione in modalità ON. Durante questo periodo il PIR del dispositivo non reagisce al movimento degli esseri umani (o animali). L'intervallo minimo è 0 secondi, il che significa che il PIR funziona sempre. L'intervallo massimo è di 1 ora, il che significa che il PIR sarà disabilitato per 1 ora dopo ogni attivazione. Il valore di default è 1 minuto. Premere "◀" e "▶" per diminuire o aumentare il valore.

Le seguenti istruzioni spiegano come impostare un intervallo di tempo di attivazione di 5 minuti, a condizione che il valore precedente sia di 1 minuto.

a) Premere MENU per visualizzare il menu delle impostazioni.

b) Premere "▶" per selezionare in alto PIR.

c) Premere "▲" o "▼" per selezionare Intervallo innesco.

d) Premere il tasto "▶" per diminuire o aumentare a 5 minuti.

- e) Premere OK per salvare le impostazioni correnti e l'opzione non sarà più evidenziata.

Premere MENU per annullare l'impostazione e tornare al display info.

Impostare l'opzione scatto da time lapse (TIME LAPSE)

Questa fotocamera ha la funzione "self timer", che consente alla fotocamera di catturare immagini o video su un intervallo di tempo predefinito indipendentemente dal fatto che venga rilevato un movimento. Il parametro di default è OFF, il che significa che la funzione self timer è disabilitata. Quando questo parametro viene modificato in un valore diverso da zero, la fotocamera scatta foto a intervalli di tempo definiti. Il valore varia da 10 secondi a 8 ore. Premere "◀" e "▶" per diminuire o aumentare il valore.

Le seguenti istruzioni spiegano come impostare l'intervallo del timer a 1 ora, a condizione che il valore precedente sia OFF.

- a) Premere MENU per visualizzare il menu delle impostazioni.
- b) Premere "▶" per selezionare in alto PIR.
- c) Premere "▲" o "▼" per selezionare Time lapse.
- d) Premere il tasto "▶" per diminuire o aumentare a 1 ora.
- e) Premere OK per salvare le impostazioni correnti e l'opzione non sarà più evidenziata.

Premere MENU per annullare le impostazioni e tornare al display info.

Impostare il timer di attivazione (START-STOP)

Questo parametro definisce un certo intervallo di tempo entro un giorno durante il quale la videocamera può essere attivata, mentre per il resto della giornata il dispositivo viene spento. Il valore effettivo varia da 0:00:00 a 23:59:59.

Impostare time lapse su OFF significa che la fotocamera funziona tutto il giorno; impostarlo su ON significa che la fotocamera funziona solo durante l'intervallo di tempo specificato dalle impostazioni preimpostate.

Se volete far lavorare la fototrappola dalle 8:00 alle 17:00, i passi sono i seguenti:

- a) Premere MENU per visualizzare il menu delle impostazioni.
- b) Premere "▶" per selezionare in alto PIR.
- c) Premere "▲" o "▼" per selezionare START-STOP.
- d) Premere il tasto "▶" per selezionare ON.
- e) Premere OK per accedere al sottomenu.
- f) Premere il tasto "▶" per selezionare gli orari di inizio (start) e fine (stop), premere il tasto "▲" o "▼" per modificare il valore fino all'inizio cambia il tempo di 8 e le variazioni fermare il tempo a 17.
- f) Premere OK per salvare tutte le impostazioni correnti e l'opzione non sarà più evidenziata.

Premere MENU per tornare al menu precedente.

Settaggio GSM

Settaggio modalità invio

Report giornaliero

Report giornaliero funziona solo in modalità ON, la fotocamera riporterà informazioni di sintesi all'ora prefissata (se il tempo preimpostato è, ad es.20:00 pm) riguardo al numero di foto scattate al giorno. Quindi, si otterrà un messaggio di testo sintetizzato con l'ultima foto scattata alle ore 20:00. Se si è in modalità fotocamera, la fototrappola invia un MMS all'ora prestabilita. L'MMS ti mostrerà le ultime foto e il numero totale delle foto scattate quel giorno. Se è in modalità video, la telecamera invierà un SMS. L'SMS vi mostrerà quanti video la fototrappola ha girato nelle ultime 24 ore.

Istantanea

Istantanea funziona solo in modalità ON, il che significa che la telecamera invia un MMS immediatamente dopo aver registrato una foto o un video clip. Mentre, per economia, vi è una limitazione della quantità di MMS al giorno, è possibile impostare il numero da 0 a MAX 99. Se la fototrappola è in modalità fotocamera e si è scelto la modalità Istantanea MMS, e si imposta il numero massimo a 10 , la fotocamera invia un max di 10 MMS entro le 24 ore, poi continua a scattare foto e salvarle sulla scheda SD. Dopo 24 ore, la telecamera invierà MMS di nuovo fino a un massimo di 10. Se è in modalità video, la telecamera invierà un sms invece di MMS.

Off

Per disabilitare la funzione MMS, impostare "modalità invio" su OFF.

Settaggio "invio tramite"

La fototrappola può inviare MMS in due modi: tramite MMS e tramite GPRS.

MMS

Se si seleziona MMS, l'utente può inviare le immagini ai numeri telefonici (massimo 4 numeri consentiti), indirizzi e-mail (massimo 4 indirizzi consentiti) o sia al numero di telefono e indirizzo email. Il formato della foto è 640 * 480, se si sceglie questa modalità, le immagini saranno inviate al cellulare dell'utente o

e-mail tramite rete GSM, l'utente deve pagare per ogni MMS, a seconda dell'operatore utilizzato.

GPRS

Quando l'utente sceglie questa modalità, le immagini possono essere inviate da un indirizzo e-mail ad uno o più indirizzi e-mail tramite rete GPRS, è necessario che l'utente inserisca i parametri SMTP dell'indirizzo di posta elettronica principale (il mittente) cliccando sul tasto **Email set**. L'utente deve pagare per ogni immagine, ma il costo è inferiore rispetto a quello dell'invio tramite rete GSM a seconda dell'operatore utilizzato. Prima di utilizzare questa modalità, l'utente deve completare le informazioni dell'indirizzo email del mittente come nella figura in basso (fare riferimento al paragrafo 4.3.4. Download Tool per i dettagli).

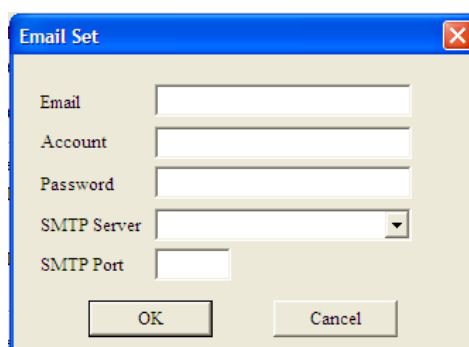

Settare Send To

Inserire il numero di telefono o l'email a cui inviare il MMS. C'è un massimo di 4 numeri e 4 email utilizzabili. PER INSERIRE PIU' NUMERI DI TELEFONO O INDIRIZZI EMAIL, SCRIVERLI DI SEGUITO SEPARANDOLI CON ; SENZA INSERIRE SPAZI (es. 347XXXXXXX;339XXXXXXX).

Telefono (Phone)

Inserire il numero di telefono (fino a un Massimo di 4 numeri di telefono) via computer quando si compila il file GSMSETUP.exe (fare riferimento a 4.3.4. Download Tool per dettagli).

Email

Inserire gli indirizzi (fino a un Massimo di 4) via computer quando si compila il file GSMSETUP.exe (fare riferimento a 4.3.4. Download Tool per dettagli).

Entrambi (Both)

Quando l'utente sceglie questa modalità, le immagini possono essere inviate

sia al numero di telefono preimpostati che all'indirizzo email. Mentre se il "Send Via" è selezionata come GPRS, le immagini possono essere inviate solo a uno o più indirizzi di posta elettronica in base alle impostazioni personalizzate.

Download Tool

Il produttore ha pre-impostato i parametri di alcuni operatori principali, l'utente deve semplicemente selezionare l'operatore della SIM inserita nella fototrappola nel campo OPERATOR, e la fotocamera invierà MMS in base al numero di telefono preimpostato o indirizzo email. Mentre, se si utilizza un operatore differente da VODAFONE, TIM o WIND, selezionare "CUSTOMER" nel menù "COUNTRY", cliccare su CUSTOM e impostare i parametri URL, APN, IP e Port in base al fornitore di servizi. Si prega di contattare il fornitore di servizi di rete se non si ha familiarità con le impostazioni.

Passi per modificare i parametri

Inserire una scheda SD e SIM nella fototrappola;
Spostare l'interruttore su **SETUP** e premere **MENU**;
Navigare fino a **GSM→Download Tool**;
Premere **OK** per salvare il file nella scheda SD;
Un file di nome "**GSMSETUP.ZIP**" si creerà nella scheda SD;
Spegnere la fototrappola e inserire la SD card nel computer;
Utilizzare un PC per estrarre il file **GSMSETUP.ZIP** contenuto nella scheda SD, quindi aprire "**GSM SETUP.exe**" e compilare i campi richiesti.
Salvare le impostazioni "**GSM SETUP.exe**" **nella scheda SD (cliccare sui puntini a destra del campo "Path" e navigare fino a selezionare la scheda SD), il file "PROFILE.BIN" verrà generato, quindi inserire la SD nuovamente nella fototrappola;**

Spostare l'interruttore su **SETUP**, dopo 2~3s, comparirà la scritta "**update success**".

Interr. SMS

Questa funzione permette di impostare il controllo remoto via SMS della fototrappola. Fare riferimento al manuale dedicato.

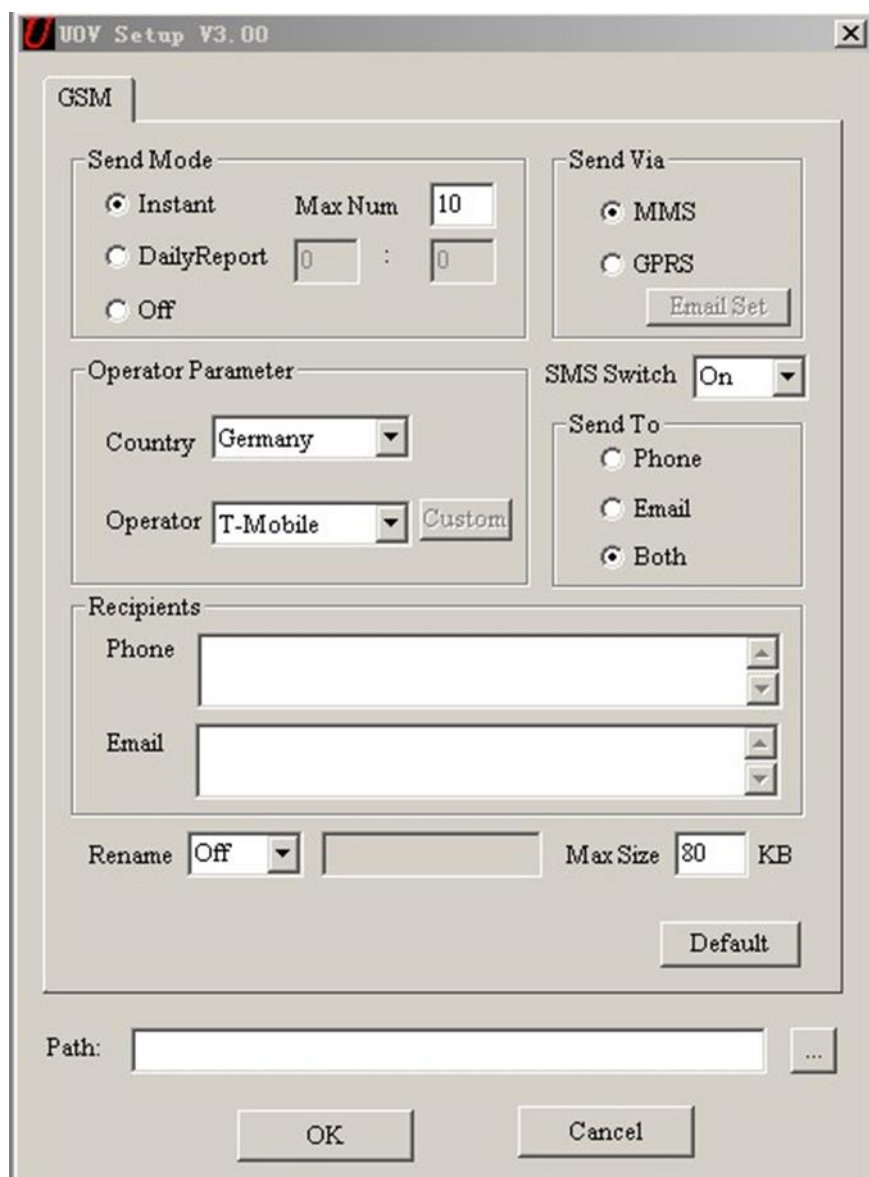

Settaggio SYS

Settaggio Imposta ora (data e ora)

È possibile modificare la data e l'ora del dispositivo impostando questo parametro quando necessario (ad esempio dopo ogni cambio batteria). Il formato della data è mese / giorno / anno, il formato dell'ora è ora: minuti: secondi. I valori sono validi per l'anno tra il 2009 e il 2050.

- Premere MENU per visualizzare il menu delle impostazioni.
- Premere "▲" o "▼" per selezionare Impostazione orologio.
- Premere OK per accedere al sottomenu.
- Premere il tasto "▶" per selezionare la voce, premere il tasto "▲" o "▼" per cambiare il valore.
- Premere OK per salvare tutte le impostazioni e tornare al display info.

Premere MENU per tornare alla visualizzazione informazioni.

Settaggio Stampa ora

Questo permette di stampare la data e l'ora nelle immagini e nei clip video. Le seguenti istruzioni spiegano come impostare data e ora come "Off", a condizione che il valore precedente sia "On" in stato MENU.

- a) Premere MENU per visualizzare il menu delle impostazioni.
 - b) Premere "▲" o "▼" per selezionare Stampa ora.
 - c) Premere il tasto "▶" per selezionare OFF.
 - h) Premere OK per salvare le impostazioni correnti.
- Premere MENU per annullare le impostazioni e tornare al display info.

Settaggio Portata Flash

Questo parametro definisce la portata dell'illuminatore IR. La telecamera fornisce due opzioni: 12m e 6m. Se 12m è selezionata, tutti i 40 led a infrarossi sulla fotocamera lavoreranno per raggiungere lunghe distanze di illuminazione. Se 6m è selezionato, la gamma di illuminazione sarà più breve, e funzioneranno solo i 3 array orizzontali centrali, limitando il consumo di energia.

Le seguenti istruzioni spiegano come impostare la portata del flash a 6 m a condizione che l'opzione precedente sia 12 m.

Premere MENU per visualizzare il menu delle impostazioni.

Premere "▲" o "▼" per selezionare portata del flash (flash range).

Premere il tasto "▶" per selezionare 6 m.

Premere OK per salvare le impostazioni correnti e l'opzione non sarà più evidenziata.

Premere MENU per annullare le impostazioni e tornare al display info.

Settaggio Password

Se si seleziona **On**, dopo aver acceso la fototrappola, lo schermo LCD chiederà di inserire una password. La password di default è 0000.

Premere **OK** per entrare nel sottomenù, premere su o giù per aumentare o diminuire il valore, destra o sinistra per cambiare gli articoli, e OK per salvare.

Formattazione

Il sistema cancellerà tutte le immagini o video memorizzati nella scheda SD dopo la formattazione, assicurarsi di aver fatto un backup dei dati importanti.

- a) Premere MENU per visualizzare il menu delle impostazioni.
- b) Premere "▲" o "▼" per selezionare Format.
- c) Premere OK e scegliere Enter per entrare in sottomenu.
- d) Premere il tasto "▶" per selezionare Sì. Sì, sarà evidenziata.

e) Premere **OK** per avviare la formattazione della scheda SD. Durante la formattazione, il display mostrerà il messaggio di seguito.



Please Wait!

Settaggio di Default

Premere **OK** per ristabilire I settaggi di default.

Playback

Visualizzare foto o video

- a) Spostare l'interruttore su **SETUP**;
- b) Premere  per vedere l'ultima foto o video sullo schermo LCD;
- c) Premere  per iniziare la riproduzione del video;
- d) Premere  nuovamente per terminare la visualizzazione del video.
- e) Premere "▲" o "▼" per visualizzare l'immagine o il video precedente o successivo.

Cancellare foto o video

- a) Premere  per vedere l'ultima foto o video da cancellare;
- b) Premere **DEL**;
- c) premere Yes per eseguire o No per uscire;

Numerazione File

Immagini e video sono salvati in cartelle pre - nominate. La numerazione automatica dei files continua aggiungendo uno all'ultimo numero per ogni nuova immagine salvata nella cartella. I nomi dei files salvati sono IMAG0001.JPG o IMAG0001.AVI.

Firmware Upgrading

Questa fotocamera offre una funzione di aggiornamento per gli utenti. L'aggiornamento è necessario solo quando una versione migliorata del firmware è disponibile.

ATTENZIONE

L'aggiornamento è rischioso, fate attenzione!



Appendice I: Specifiche tecniche

Sensore della fotocamera	12MP(interpolato), Reale 5MP
Obiettivo	F/NO=3.0mm FOV (campo visivo)=52°
IR-Flash	6-12m (15 m reali)
Display	2.0" TFT
Scheda di memoria	da 8 MB a 16 GB
Risoluzione foto	3, 5, 8,12 MP
Risoluzione video	640×480 (16fps) 320×240 (20fps)
Sensore PIR	Multi Zone
Sensibilità PIR	regolabile (alta/normale/bassa/spento)
Tempo di innesco	1.2s
Peso *	0.35 kg
Temperatura operativa/ di immagazzinaggio	-20 - +60°C / -30 - +70°C
Intervallo	1s - 60 min.
Scatti consecutivi	1-3
Lunghezza video	1-60s
Alimentazione	12× AA (raccomandate), 4× AA(minimo)
Corrente di Stand-by	< 0.25 mA (<7mAh/Giorno)
Consumo medio	600 video (intervallo = 5 min, lunghezza video 10 s; 800 MMS (con 12 batterie)
Allarme batteria scarica	Spia LED
Display Screen	display LCD
Montaggio	cavo/cinghia/lucchetto Python
Dimensioni	143x 103x 55 mm
Umidità tollerata	5% - 90%
Security authentication	FCC, CE, RoHS

Appendice II: Lista delle parti

Nome parte	Quantità
Digital Camera	1
Cavo USB	1
Cinghia	1
manuale utente	1

Fotrappolaggio S.r.l. si riserva di modificare i contenuti del presente documento parzialmente o interamente senza alcun preavviso.

Revisione del manuale 2.0 del 29/07/2013.

I sistemi di foto-videotrappolaggio sono utilizzabili per gli usi consentiti per legge. Qualsiasi altro uso non consentito è da considerarsi illegittimo.